

ワンタッチ継手内蔵型低速シリンダ用速度制御弁 スピードコントローラ低流量タイプ

- 低速シリンダの速度制御に最適
- 低速シリンダの微細な低速制御が可能

スタンダードタイプ

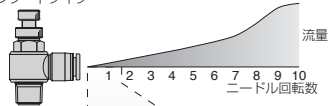

低流量域の
微調整が可能

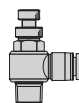

低流量タイプ

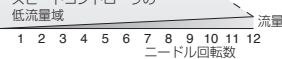

スタンダードタイプ
スピードコントローラの
低流量域

- 自由流は標準品と同等なため、復帰ストロークは高速駆動が可能
- フリータイプにも $\phi 1.8\text{mm}$ 、 $\phi 2\text{mm}$ 、 $\phi 3\text{mm}$ をラインナップ
- オプションでライトグレー仕様、クリーンルーム包装仕様を用意



スピードコントローラ低流量タイプの特長を動画によって分かりやすくご案内しております。
<http://www.pisco.co.jp/product/detail/b/b03/>

■ 注文形式 (例)

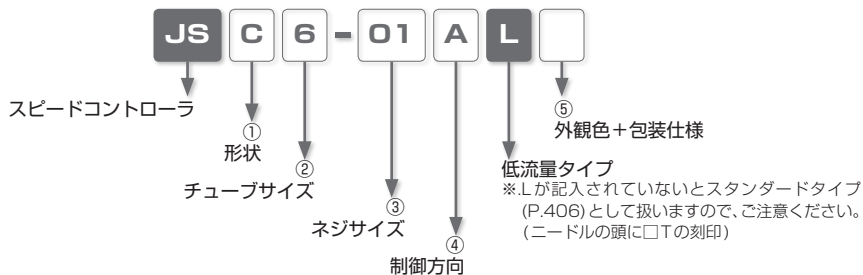

①. 形状

記号	形状	記号	形状	記号	形状
C	エルボ	S	フリー	MU	小型ユニオンストレート

②. チューブサイズ

チューブサイズ	ミリサイズ						
記号	180	2	3	4	6	8	10
サイズ(mm)	φ1.8	φ2	φ3	φ4	φ6	φ8	φ10

※. 小型ユニオンストレートタイプは φ1.8mm、φ2mm、φ3mm のみです。

③. ネジサイズ (※. 小型ユニオンストレート (JSMU) は無記入)

ネジサイズ	メートルネジ (mm)		管用テーパネジ	
記号	M3	M5	01	02
サイズ	M3×0.5	M5×0.8	R1/8	R1/4

④. 制御方向 (※. 小型ユニオンストレート (JSMU) は無記入)

記号	A	B
制御方向	<p>メータアウト制御</p> <p>■ネジ側から入ったエアを制御し、継手側から入ったエアは制御せずにネジ側から出します。</p>	<p>メータイン制御</p> <p>■継手側から入ったエアを制御し、ネジ側から入ったエアは制御せずに継手側から出します。</p>
識別方法	ニードルの頭にATの刻印、ロックナット色: シルバー	ニードルの頭にBTの刻印、ロックナット色: ブラック

※. チューブ外径: φ1.8mm、φ2mm、φ3mm 及び φ4mm のネジサイズ: M3×0.5 は、ニードル上面部の刻印、ロックナット色の識別はありません。本体 JIS 記号で識別をしてください。

⑤. 外観色+包装仕様

記号	仕様 (外観色/クリーンルーム包装)	外観色組合せ		備考
		開放リング色	樹脂本体色	
無記入	標準	ブラック	ブラック	
-C	クリーンルーム包装	ライトブルー	ライトグレー	オプション対応
W	色: ライトグレー	ライトグレー	ライトグレー	オプション対応
W-C	色: ライトグレー+クリーンルーム包装	ライトグレー	ライトグレー	オプション対応

仕様

使用流体	空気
使用圧力範囲	0.1～0.9MPa
逆止弁作動圧力	0.05MPa
使用温度範囲	0～60°C (凍結なきこと)

制御流量

ネジサイズ(記号)	M3×0.5 (M3)		M5×0.8 (M5)			R1/8 (01)	R1/4 (02)
継手サイズ(mm)	φ1.8、φ2、φ3	φ4	φ1.8、φ2	φ3	φ4、φ6	φ4、φ6、φ8、φ10	φ6、φ8、φ10
流量(l/min(ANR))	20	35	20	35	6.5	13	41
有効断面積(mm ²)	0.3	0.5	0.3	0.5	0.1	0.2	0.6
ニードル回転数	10	10	10	10	10	10	12
一次圧(MPa)	0.5	0.5	0.5	0.5	0.5	0.5	0.5

構造図



表示符号

● エルボタイプ：JSC の場合

ツマミ(黄銅、無電解ニッケルメッキ)

ニードル(特殊ステンレス※)

ロックナット(アルミニウム)

金属本体(黄銅、無電解ニッケルメッキ)

M3ネジの場合：特殊ステンレス※

Oリング(NBR)

樹脂本体(PBT)

ダイヤフラム(HNBR)

チューブエンド

弾性体スリーブ(NBR)

ロック爪(ステンレス)

開放リング(POM)

チューブ

ガイドリング(黄銅、無電解ニッケルメッキ)

管用テーパネジ：シーロック加工

メートルネジ：ガスケット付属(SUS304+NBR、またはSPCC+NBR)

● 小型エルボタイプ：JSC の場合

ツマミ(特殊ステンレス※)

ニードル(特殊ステンレス※)

ロックナット(特殊ステンレス※)

上栓(特殊ステンレス※)

金属本体(黄銅、無電解ニッケルメッキ)

M3ネジの場合：特殊ステンレス※

Oリング(NBR)

Vパッキン(HNBR)

樹脂本体(PBT)

Oリング(NBR)

弾性体スリーブ(NBR)

ロック爪(ステンレス)

ガイドリング(黄銅、無電解ニッケルメッキ)

開放リング(POM)

チューブ

チューブエンド

ガスケット(SUS304+NBR)

※. 耐腐蝕性はSUS303相当。オーステナイト系またはフェライト系となります。

△ 個別注意事項

ご使用前に必ずお読みください。安全上のご注意、掲載商品の注意事項については、P.27～P.32、制御の共通注意事項についてはP.401～P.402をご確認ください。

警告

1. アクチュエータの速度を調整する際、本体のニードルを全閉状態から徐々に開いて調整してください。ニードルが開いているとアクチュエータが飛び出す危険性があります。尚、ニードルは時計方向に回転で閉、反時計方向に回転で開の状態になります。
2. 樹脂本体が回転する製品は強制的に揺動、回転させないでください。本体の破損、漏れの原因となる危険性があります。
3. ネジを締付けた後に樹脂本体を反時計方向に回転させるとネジが緩む恐れがあるため、継手位置の調整を行う場合は、必ず時計方向に回転させてください。
4. フリータイプ：JSSの継手部に引っ張り、ねじり、曲げなどの過大な負荷がかからないようにしてください。製品の破損、漏れの原因となる危険性があります。

注意

1. スピードコントローラは、漏れを許容していますので、漏れ量がゼロを必要とする使い方は使用しないでください。
2. アクチュエータを低速動作させる際には、スティックスリップ現象が起こり易くなりますので実機にて十分な動作確認を実施した上で、ご使用ください。

標準サイズ一覧表

ネジ ⇄ チューブの接続

形状	継手ページ	ネジサイズ	チューブ外径			
			1.8	2	3	4
JSC-1 小型エルボ	P.431	M3×0.5	●	●	●	●
		M5×0.8	●	●	●	●

形状	継手ページ	ネジサイズ	チューブ外径			
			1.8	2	3	4
JSS-1 小型フリー	P.432	M3×0.5	●	●	●	●
		M5×0.8	●	●	●	●

形状	継手ページ	ネジサイズ	4	6	8	10
			JSC-1 エルボ	P.431	M5×0.8	●
R1/8	●	●			●	●
R1/4	●	●			●	●

形状	継手ページ	ネジサイズ	4	6	8	10
			JSS-1 フリー	P.432	M5×0.8	●
R1/8	●	●			●	●
R1/4	●	●			●	●

チューブ ⇄ チューブの接続 (同径)

形状	継手ページ	チューブ外径		
		1.8	2	3
JSM-1 小型ユニオナストリート	P.433	●	●	●

スピードコントローラ類似品識別方法

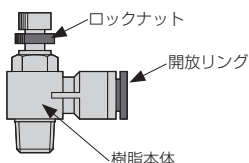

タイプ	開放リング 形状・色	樹脂本体 色	ロックナット色		ニードルツマミ刻印	
			Aタイプ	Bタイプ	Aタイプ	Bタイプ
スタンダード	長円、丸・ブラック	ブラック	シルバー	ブラック	A (AK)	B (BK)
クリーンルーム包装仕様	長円、丸・ライトブルー	ライトグレー	シルバー	ブラック	A (AK)	B (BK)
大流量	丸・ブラック	ブラック	ブルー	—	AG	—
低流量 (※2)	長円、丸・ブラック	ブラック	シルバー	ブラック	AT	BT
低流量/クリーンルーム包装仕様 (※2)	長円、丸・ライトブルー	ライトグレー	シルバー	ブラック	AT	BT
耐腐蝕性 SUS303 相当	長円、丸・ダークブルー	ブラック	シルバー	ブラック	A	B
PP	丸・半透明	半透明	シルバー	シルバー	A (AK)	B (BK)

※1.()内はスプリングリターン仕様の場合です。

※2.小型タイプはロックナット色、ニードルツマミ刻印による識別はありません。本体のJIS記号にて識別をしてください。

速度調整方法

1. 駆動機器の速度調整

①. 速度を速くする場合

スピードコントローラのニードルを全閉状態から反時計方向に廻わしていきと駆動機器の速度が速くなります。希望する速さになりましたら、必ずロックナットを締めて速度設定が狂わないようにしてください。

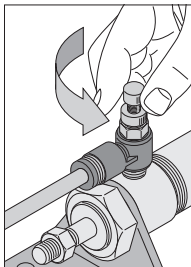

②. 速度を遅くする場合

スピードコントローラのニードルを廻し過ぎたら(速度が速くなり過ぎたら)時計方向に廻わしていきと遅くなります。希望する速さになりましたら、必ずロックナットを締めて速度設定が狂わないようにしてください。

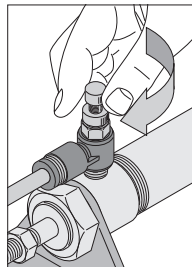

接続部着脱方法

1. チューブの着脱方法

①. チューブの装着

スピードコントローラ(ワンタッチ継手付速度制御弁)は、チューブをチューブエンドまで差し込むだけでロック爪が固定、弾性体スリーブがチューブの外周をシールします。

装着の際は、掲載商品の注意事項「6. チューブ装着上の注意」を参考に装着してください。

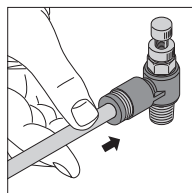

②. チューブの取外し

チューブを取外す場合、開放リングを押すことによりロック爪が開き、チューブを抜くことができます。

取外しの際は、必ずエアを止めてから行ってください。

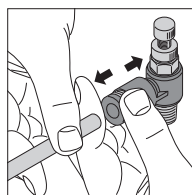

2. ネジの締付方法

①. ネジの締付け

ネジの締付けは、外径六角部をスパナで締付けます。(詳細は、本文を参照ください。)

締付ける際は、制御の共通注意事項「2. 本体取付上の注意」の表、締付けトルクを参考に締付けてください。

外径六角締付けの場合

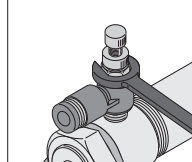

適用チューブ及び関連商品

ポリウレタンチューブ……………P.770

ナイロンチューブ……………P.786

■ ネジ⇄チューブの接続

JSC-L 小型エルボ

RoHS対応

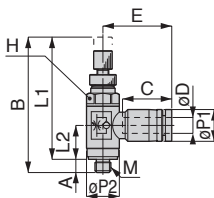
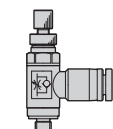
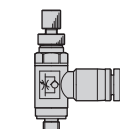

メータアウト制御の時のJIS記号

メータイン制御の時のJIS記号

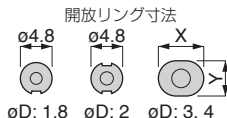

単位: mm

形式	チューブ外径 øD	M	A	B		L1		L2	øP1	øP2	チューブ径 C	E	対辺 H	X	Y	質量 (g)	CAD ファイル名	
				max.	min.	max.	min.											
JSC180-M3 ④L⑥	1.8	M3×0.5	2.5	25.7	23	23.2	20.5	6.4	6	6.2	8.4	12.5	5.5	8	-	-	2.7	JSC180-M3_L
JSC180-M5 ④L⑥		M5×0.8	3	27.2	24.5	24.2	21.5	7.2										8.8
JSC2-M3 ④L⑥	2	M3×0.5	2.5	25.7	23	23.2	20.5	6.4	6	6.2	8.4	12.5	5.5	-	-	2.7	JSC2-M3_L	
JSC2-M5 ④L⑥		M5×0.8	3	27.2	24.5	24.2	21.5	7.2									8.8	8.8
JSC3-M3 ④L⑥	3	M3×0.5	2.5	25.7	23	23.2	20.5	6.4	6	6.2	9.3	13	5.5	7	6	2.7	JSC3-M3_L	
JSC3-M5 ④L⑥		M5×0.8	3	27.2	24.5	24.2	21.5	7.2									8.8	8.8
JSC4-M3 ④L⑥	4	M3×0.5	2.5	25.7	23	23.2	20.5	6	8	6.2	11	14.7	5.5	9.8	7.8	3.1	JSC4-M3_L	

JSC-L エルボ

RoHS対応

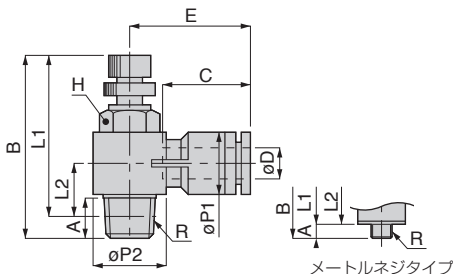

メートルネジタイプ

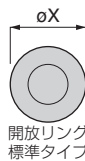
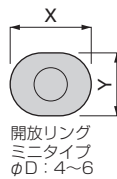

単位: mm

形式	チューブ外径 øD	R	A	B		L1		L2	øP1	øP2	チューブ径 C	E	対辺 H	X (øX)	Y	質量 (g)	CAD ファイル名
				max.	min.	max.	min.										
JSC4-M5 ④L⑥	4	M5×0.8	2.9 (3.2)	33.4	29.9	30.5 (30.2)	27 (26.7)	6.7 (6.4)	8	9.8	11	15.4	8	9.8	7.8	7.2	JSC4-M5_L(C)
JSC4-01 ④L⑥		R1/8	8	41	35.9	37	31.9	10.7									14.4
JSC6-M5 ④L⑥	6	M5×0.8	2.9 (3.2)	33.4	29.9	30.5 (30.2)	27 (26.7)	7.5 (7.2)	10.5	14.4	11.6	18.3	10	11.8	9.8	7.8	JSC6-M5_L(C)
JSC6-01 ④L⑥		R1/8	8	41	35.9	37	31.9	10.7									14.4
JSC6-02 ④L⑥	8	R1/4	11.1	48.7	42.6	42.6	36.5	11.9	14.4	18.4	18.1	20.2	14	-	-	35	JSC6-02_L
JSC8-01 ④L⑥		R1/8	8	41	35.9	37	31.9	11.9									14.4
JSC8-02 ④L⑥	10	R1/4	11.1	48.7	42.6	42.6	36.5	13.2	17.6	18.4	20.2	30.9	14	16.8	-	41	JSC8-02_L
JSC10-02 ④L⑥		R1/4	11.1	48.7	42.6	42.6	36.5	14.8									17.6

本ページ共通の注意事項

- ※1. 形式内の④には、メータアウト制御を希望される場合、記号：Aを、メータイン制御を希望される場合、記号：Bをご記入ください。
- ※2. 形式内の⑥には、外観色：ブラック以外で、通常包装以外を希望の場合、選択して記入してください。
外観色：ライトグレー⇒記号：W、包装仕様：クリーンルーム包装⇒記号：-C、
外観色：ライトグレー & 包装仕様：クリーンルーム包装⇒記号：W-C
- ※3. テーパネジタイプのL1、L2寸法は、ねじ締付け後の参考寸法です。
- ※4. []内の値は、クリーンルーム包装仕様の値です。

JSS-L 小型フリー **New**

RoHS対応



メータアウト制御の時のJIS記号



メータイン制御の時のJIS記号

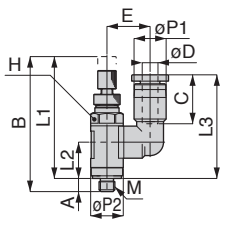

757 P.434 OP. P.666 CAD 20 & 3D

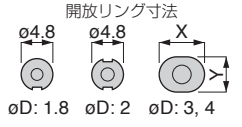

単位: mm

形式	チューブ径 φD	M	A	B		L1		L2	L3	φP1	φP2	ねじ C	E	対辺 H	X	Y	質量 (g)	CAD ファイル名
				max.	min.	max.	min.											
JSS180-M3 ④L⑤	1.8	M3×0.5	2.5	25.7	23	23.2	20.5	6.9	19.2	6.1	6.2	8.4	8.2	5.5	-	-	2.8	JSS180-M3_L
JSS180-M5 ④L⑤		M5×0.8	3	27.2	24.5	24.2	21.5	7.8	20.1									8.8
JSS2-M3 ④L⑤	2	M3×0.5	2.5	25.7	23	23.2	20.5	6.9	19.2	6.1	6.2	8.4	8.2	5.5	-	-	2.8	JSS2-M3_L
JSS2-M5 ④L⑤		M5×0.8	3	27.2	24.5	24.2	21.5	7.8	20.1									8.8
JSS3-M3 ④L⑤	3	M3×0.5	2.5	25.7	23	23.2	20.5	6.9	19.7	6.1	6.2	9.3	8.2	5.5	7	6	2.8	JSS3-M3_L
JSS3-M5 ④L⑤		M5×0.8	3	27.2	24.5	24.2	21.5	7.8	20.6									8.8
JSS4-M3 ④L⑤	4	M3×0.5	2.5	25.7	23	23.2	20.5	6.9	21	8	6.2	11	8.2	5.5	9.8	7.8	3.3	JSS4-M3_L

JSS-L フリー

RoHS対応

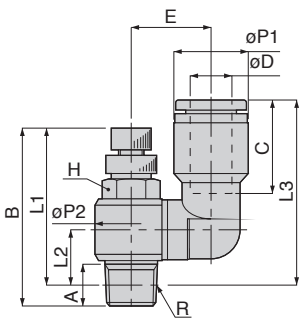

757 P.434 OP. P.666 CAD 20 & 3D

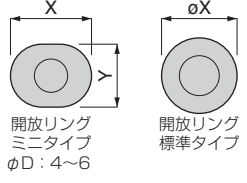

メートルネジタイプ

単位: mm

形式	チューブ径 φD	R	A	B		L1		L2	L3	φP1	φP2	ねじ C	E	対辺 H	X (φX)	Y	質量 (g)	CAD ファイル名
				max.	min.	max.	min.											
JSS4-M5 ④L⑤	4	M5×0.8	2.9 (3.2)	33.4	29.9	30.5 (30.2)	27 (26.7)	6.7 (6.4)	22.8 (22.5)	8	9.8	11	10	8	9.8	7.8	7.6	JSS4-M5_L [C]
JSS4-O1 ④L⑤		R1/8	8	41	35.9	37	31.9	10.7	26.8									14.4
JSS6-M5 ④L⑤	6	M5×0.8	2.9 (3.2)	33.4	29.9	30.5 (30.2)	27 (26.7)	6.7 (6.4)	24.2 (23.9)	10.5	14.4	11.6	10.5	8	11.8	9.8	8.4	JSS6-M5_L [C]
JSS6-O1 ④L⑤		R1/8	8	41	35.9	37	31.9	10.7	28.2									14.4
JSS6-O2 ④L⑤	6	R1/4	11.1	48.7	42.6	42.6	36.5	11.9	29.4	10.5	18.4	18.1	14.7	14	-	-	36	JSS6-O2_L
JSS8-O1 ④L⑤		R1/8	8	41	35.9	37	31.9	10.7	36.4									14.4
JSS8-O2 ④L⑤	8	R1/4	11.1	48.7	42.6	42.6	36.5	11.9	37.6	14.5	18.4	18.1	17.5	14	13.8	-	39	JSS8-O2_L
JSS10-O2 ④L⑤		R1/4	11.1	48.7	42.6	42.6	36.5	11.9	40.9									17.5

本ページ共通の注意事項

- *1. 形式内の④には、メータアウト制御を希望される場合、記号：Aを、メータイン制御を希望される場合、記号：Bをご記入ください。
- *2. 形式内の⑤には、外観色：ブラック以外で、通常包装以外を希望の場合、選択して記入してください。
外観色：ライトグレー⇒記号：W、包装仕様：クリーンルーム包装⇒記号：-C、
外観色：ライトグレー & 包装仕様：クリーンルーム包装⇒記号：W-C
- *3. テーパーネジタイプのL1、L2、L3寸法は、ねじ締付け後の参考寸法です。
- *4. []内の値は、クリーンルーム包装仕様の値です。

■ チューブ⇄チューブの接続

JSMU-L ユニオンストレート



RoHS対応

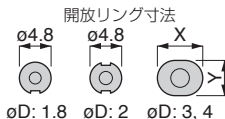
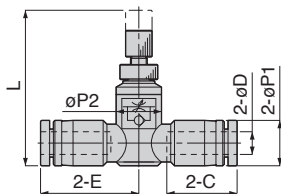

単位：mm

形式	チューブ外径 øD	L		E	チューブ長さ C	øP1	øP2	X	Y	質量 (g)	CAD ファイル名
		max.	min.								
JSMU180L⑤	1.8	20.6	17.9	12.5	8.4	6	6	—	—	2.8	JSU180L_
JSMU2L⑤	2	20.6	17.9	12.5	8.4	6	6	—	—	2.8	JSU2L_
JSMU3L⑤	3	20.6	17.9	13	9.3	6	6	7	6	2.8	JSU3L_

※. 形式末尾の⑤には、外観色：ブラック以外で、通常包装以外を希望の場合、選択して記入してください。

外観色：ライトグレー⇒記号：W、包装仕様：クリーンルーム包装⇒記号：-C、

外観色：ライトグレー & 包装仕様：クリーンルーム包装⇒記号：W-C

■ 流量特性

小型エルボ低流量・小型フリー低流量タイプ

JSC180-M3 L JSS180-M3 L
2-M3 L 2-M3 L



適用シリンダ
チューブ内径
Max. $\phi 10$ mm

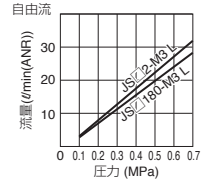
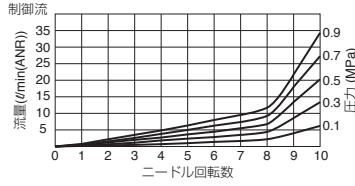

JSC180-M5 L JSS180-M5 L
2-M5 L 2-M5 L



適用シリンダ
チューブ内径
Max. $\phi 10$ mm

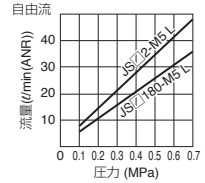
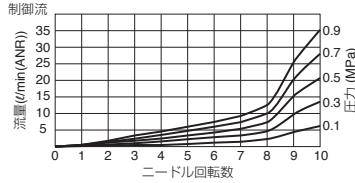

JSC3-M3 L JSS3-M3 L



適用シリンダ
チューブ内径
Max. $\phi 10$ mm

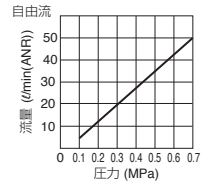
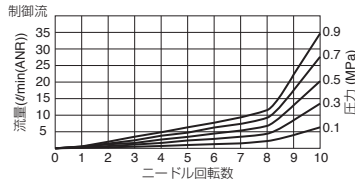

JSC3-M5 L JSS3-M5 L



適用シリンダ
チューブ内径
Max. $\phi 12$ mm

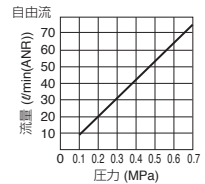
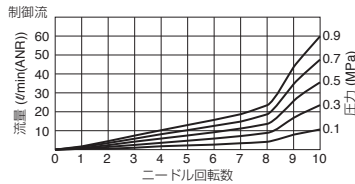

JSC4-M3 L JSS4-M3 L



適用シリンダ
チューブ内径
Max. $\phi 12$ mm

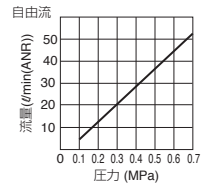
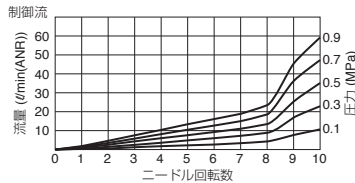

エルボ低流量・フリー低流量タイプ

JSC 4-M5 L
6-M5 L

JSS 4-M5 L
6-M5 L

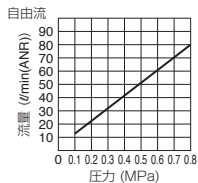
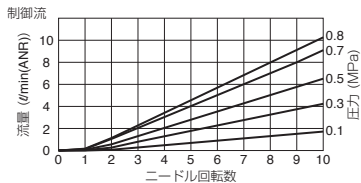

JSC 4-01 L
6-01 L
8-01 L

JSS 4-01 L
6-01 L
8-01 L

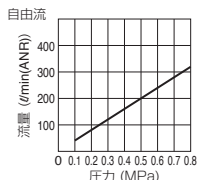
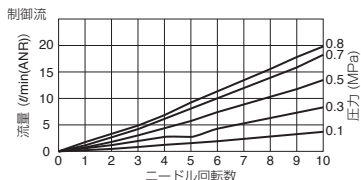

JSC 6-02 L
8-02 L
10-02 L

JSS 6-02 L
8-02 L
10-02 L

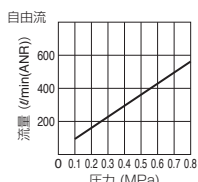
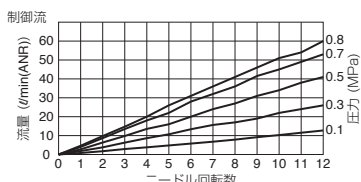

小型ユニオンストレート低流量タイプ

JSMU180L
2L

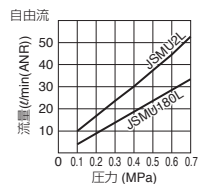
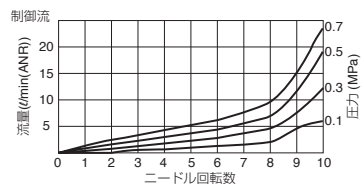

JSMU3L

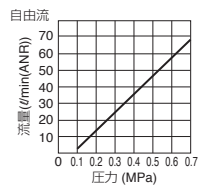
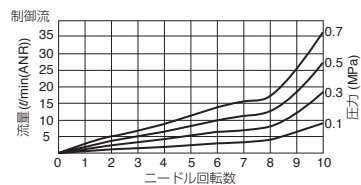

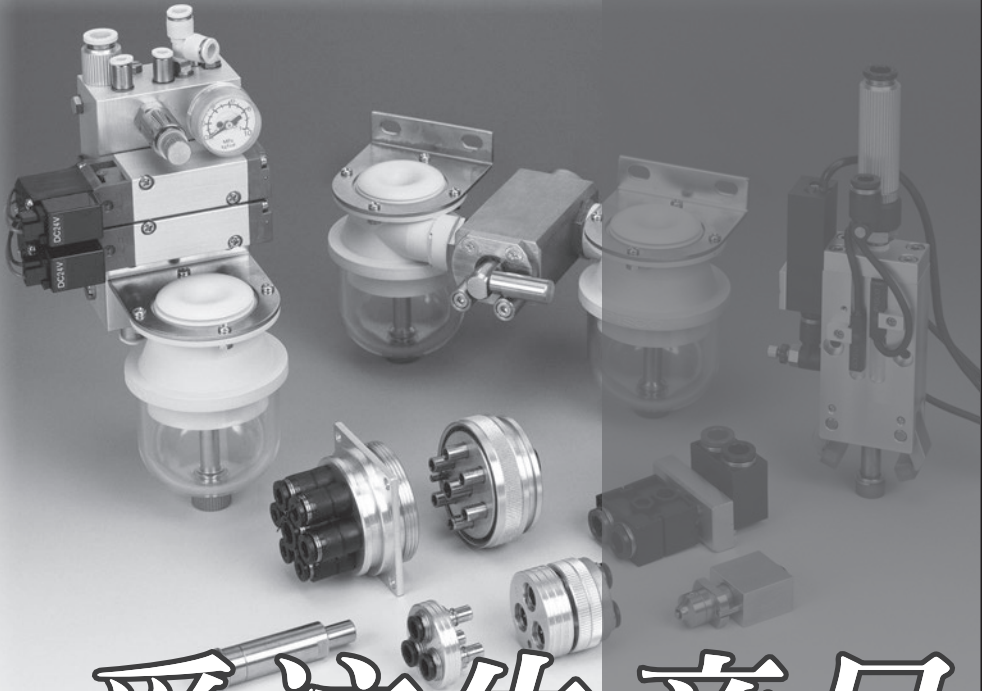

受注生産品 のご案内

標準継手を基本として

使用環境に適用させるための使用部品の「特殊仕様」、
使用環境に合わせた外観色にするための「外観特殊仕様」が、
標準品の注文形式を変更することで可能になります。
また、この他にも特殊な仕様の製品にも対応いたします。

特殊仕様

■ 特長

● 外観色変更

樹脂本体色、開放リング色をライトグレーに変更。

● シールゴム材質変更

シールゴム材質を用途に合わせてFKM、EPDM、またはHNBRへ変更。

● 禁油仕様

油を使用せずに生産する為、流体への油混入を防止。

● 開放リング色変更

開放リング色を赤色へ変更。

● ノンパープル仕様

銅イオン、フッ素イオンの発生を抑制。

※.チェックバルブ、ストップフィッティングなど、黄銅部品にレーザーマーキングの表示をしてある商品は、表示が無くなりますので、配管時にはご注意ください。

● インチ・NPT仕様

適用チューブサイズをインチ、適用ネジサイズをNPTにて製作したエア配管機器を別冊にまとめてご案内しております。ご希望のお客様は最寄りの営業所、またはホームページの「カタログ請求」よりご請求ください。

■ 注文形式 (例)

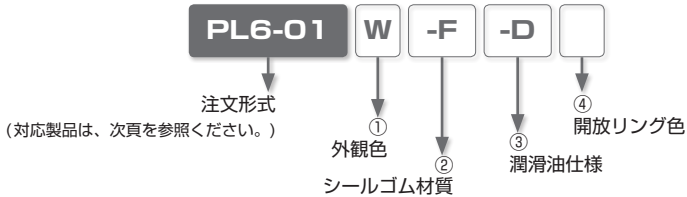

①. 外観色

記号	W	無記入
外観色	ライトグレー	標準外観色

※. 外観色にライトグレー (W) を選択した場合、全ての仕様において開放リング色はライトグレーとなります。

②. シールゴム材質

記号	-F	-E	-HN	無記入
材質	FKM	EPDM (禁油仕様)	HNBR	標準シールゴム

※1. FKM 仕様 (-F) の場合、開放リング色はブラウンとなります。また、ノンパープル仕様 (-P) の併用はできません。

※2. EPDM 仕様 (-E) の場合、全て禁油仕様となります。また、開放リング色はイエローとなります。

※3. EPDM 仕様 (-E) は、ネジサイズが M3、M6 及び継手サイズがインチサイズの場合は対応できません。

③. 潤滑油仕様

記号	-D	-P	無記入
仕様	禁油仕様	ノンパープル仕様	標準潤滑油仕様

※1. 禁油仕様の場合、開放リング色はイエローとなります。

※2. 禁油仕様品は、通常の組立工程において、潤滑油の意図的使用はありません。よって、ゴム部品を使用している商品は、摺動不良及び、気密性の低下を生じる可能性があります。

※3. ノンパープル仕様 (-P) は、シールゴム材質 FKM との併用はできません。また、ネジ部にシーロック加工を施していません。

④. 開放リング色

記号	-RR	無記入
開放リング色	レッド	標準色

※. 特殊仕様対応製品は、次ページの特殊仕様対応一覧表でご確認ください。

※. 価格は、注文時に最寄りの営業所へお問い合わせください。

※. 最寄りの営業所については P.913 を参照ください。

■ 特殊仕様対応一覧表

○：対応可、×：対応不可

商品名	標準仕様						特殊仕様							
	外観色、 クリーン洗浄・ 包装仕様	樹脂 本体色	開放 リング 色	シール ゴム 材質	潤滑油 仕様	シール 仕様	①		②			③		④
							外観色 ライトグレー W*1	シールゴム材質 FKM -F*2	EPDM -E*3	HNBR -HN	潤滑油仕様 禁油仕様 -D*4	ノンパル -P*2	開放リング色 レッド -RR	
チューブフィッティング	標準	ブラック	ブラック		タービン油		×	○*5	○		○	○	○	
	ライトグレー	ライトグレー	ライトグレー	NBR	タービン油 シロク付	標準仕様	×	○	○*6	○	○*6		○	
	クリーンルーム包装	ライトグレー	ライトグレー			×	○	○	○	×	×			
	ライトグレー+クリーンルーム膜	ライトグレー	ライトグレー			標準仕様	○	○	×	×				
	クリーン膜+クリーンルーム膜	ライトグレー	ライトグレー			禁油仕様	×	×	○*6	標準仕様	○			
チューブフィッティングミニ	標準	ブラック	ブラック	NBR	タービン油 シロク付	×	○*5,*10	○*10		○	○	○	○	
	ライトグレー	ライトグレー	ライトグレー			標準仕様	×	○*10	○*10	○	○*6	×	×	
	クリーンルーム包装	ライトグレー	ライトグレー			×	○*10	○*6,*10	○	○	×	×		
	ライトグレー+クリーンルーム膜	ライトグレー	ライトグレー			標準仕様	○	○*10	○	○	×	×		
SUS304 継手	—	ブラック	ダークブルー	FKM	タービン油	シロク付	×	標準仕様	○*7	○	○*7	×	—	
耐腐蝕性SUS303相当継手	標準	ブラック	ダークブルー	HNBR	タービン油 禁油仕様	シロク付	○	○	○*7	標準仕様	○*7	×	○	
	クリーン膜+クリーンルーム膜	ブラック	ダークブルー				×	×	○	標準仕様	×	×		
チューブフィッティングEG	—	ブラック	ブラック	NBR	タービン油	シロク付	×	○	○*8	○	○*8	○	—	
チューブフィッティングプラス	—	—	—	HNBR	タービン油	シロク付	×	—	標準仕様	—	○	○	×	
				FKM			標準仕様	×	—	—	—			
				NBR			—	—	—	—	—			
チューブフィッティングロング	—	—	ブラック	NBR	タービン油	シロク付	×	○*5	○	○	○	○	○	
メインブロック	標準	ブラック	ブラック	NBR	タービン油	シロク付	×	○*5	○	○	—	×	○	
	ライトグレー	ライトグレー	ライトグレー				標準仕様	○	○	—	×	○		
コネクタ	—	ブラック	ブラック	NBR	タービン油	—	×	○*5	○	○	○	×	○	
スピードコントローラ*14	標準	ブラック	ブラック	NBR	タービン油 シロク付	×	○*13	○*10	○	—	○	○	○	
	ライトグレー	ライトグレー	ライトグレー			標準仕様	○	○*10	○	—	○	○		
	クリーンルーム包装	ライトグレー	ライトブルー			×	*10,*11	○*6,*10	*10,*11	×	×			
	ライトグレー+クリーンルーム膜	ライトグレー	ライトグレー			標準仕様	*12	○*10	×	×	×			
スピードコントローラ耐腐蝕性SUS303相当	—	ブラック	ダークブルー	HNBR	タービン油	シロク付	○	○*11,*12	○*7	標準仕様	—	○	○	
スロットルバルブ	標準	ブラック	ブラック	NBR	タービン油 シロク付	×	○*5,*12	○	○	—	○	○		
	ライトグレー	ライトグレー	ライトグレー			標準仕様	○	○*6	×	×	×			
	クリーンルーム包装	ライトグレー	ライトブルー			×	○*12	○	×	×	×			
	ライトグレー+クリーンルーム膜	ライトグレー	ライトグレー			標準仕様	○	○	×	×	×			
固定絞り継手	—	ブラック	ブラック	NBR	タービン油	シロク付	○	○	○	○	○	○*9		
レギュラタ [RVC, RVJ, RVJ, RVJM, RVJM]	—	ブラック	ブラック	NBR	タービン油	シロク付	×	×	×	×	×	○	○	
チェックバルブ(金属タイプ)	—	—	ブラック	NBR	タービン油	シロク付	×	○	×	×	—	○	○	
チェックバルブ(樹脂タイプ)	—	ライトグレー	ライトグレー				標準仕様	○	×	×	×	×		
低作動圧チェックバルブ	—	ライトグレー	ライトグレー	HNBR (樹脂タイプ)	タービン油	—	標準仕様	○	○	標準仕様	○	×	○	
				FKM (樹脂タイプ)			標準仕様	×	×	○	×	○		

*1. 外観色にライトグレーを選択した場合、開放リング色：レッドを指定した場合を除き、全ての仕様で開放リング色もライトグレーとなります。

*2. ノンパル仕様は、シールゴム材質：FKMと、シロク付は選択できません。

*3. シールゴム材質：EPDM仕様を選択した場合、禁油仕様となり、開放リング色はイエローとなります。(ライトグレー仕様の場合は、ライトグレーとなります。)また、ネジサイズがM3、M6及び継手サイズがインチサイズの場合は対応できません。

*4. 開放リング色は、イエローとなります。(ライトグレー仕様の場合は、ライトグレーとなります。)

*5. 開放リング色は、ブラウンとなります。 *6. 開放リング色は、ライトブルーとなります。

*7. 開放リング色は、ダークブルーとなります。 *8. 開放リング色は、ブラックとなります。

*9. 外観色にライトグレー仕様を選択した場合、開放リング色：レッドは選択できません。

*10. チューブサイズφ1.8mm、φ2mmは、対応できません。 *11. スプリングリターン使用は、対応できません。

*12. ネジサイズM3は、対応できません。 *13. [*5、*10、*11、*12]をご確認ください。

*14. スピードコントローラの対象形式は、スタンダードタイプ：JSC, JSS, JSM、大流量タイプ：JSC-H、低流量タイプ：JSC-L、JSS-L、定流量タイプ：JKC, JKLとなります。

※. 本カタログに記載のない特殊仕様の製品をご希望のお客様は最寄り営業所へお問い合わせください。

■ 特殊仕様品樹脂本体色、開放リング色組み合わせ一覧表(継手(本体金属タイプ)の場合)

商品名	外観色 または オプション	チューブサイズ		シールゴム材質		潤滑油仕様	開放リング色
				-F	-E	-D	-RR
				FKM	EPDM	禁油仕様	レッド
チューブフィッティング チューブフィッティングミニ	-	ミリサイズ					
		インチサイズ					
	ライトグレー	ミリサイズ					
	クリーンルーム包装	ミリサイズ					
		インチサイズ					
	ライトグレー + クリーンルーム包装	ミリサイズ					
チューブフィッティング	クリーン洗浄 + クリーンルーム包装	ミリサイズ				標準仕様	
		インチサイズ				標準仕様	
SUS304継手	-	ミリサイズ		標準仕様			
耐腐蝕性SUS303相当継手	-	ミリサイズ					
	ライトグレー	ミリサイズ					
	クリーン洗浄 + クリーンルーム包装	ミリサイズ				標準仕様	

※.最寄りの営業所についてはP.913を参照ください。

■ 特殊仕様品樹脂本体色、開放リング色組み合わせ一覧表(継手(本体樹脂タイプ)の場合)

商品名	外観色 または オプション	チューブサイズ	シールゴム材質		潤滑油仕様	開放リング色		
			-F	-E	-D	-RR		
			FKM	EPDM	禁油仕様	レッド		
チューブフィッティング チューブフィッティングミニ	-	ミリサイズ						
		インチサイズ						
	ライトグレー	ミリサイズ						
		インチサイズ						
	クリーンルーム包装	ミリサイズ						
		インチサイズ						
	ライトグレー + クリーンルーム包装	ミリサイズ						
	チューブフィッティング	クリーン洗浄 + クリーンルーム包装	ミリサイズ					
		インチサイズ						
	SUS304 継手	-	ミリサイズ					
	耐腐蝕性SUS303相当継手	-	ミリサイズ					
		ライトグレー	ミリサイズ					
クリーン洗浄 + クリーンルーム包装		ミリサイズ						

■ 特殊仕様品樹脂本体色、開放リング色組み合わせ一覧表 (制御の場合)

商品名	外観色 または オプション	チューブサイズ		シールゴム材質		開放リング色
				-F	-E	-RR
				FKM	EPDM	レッド
スピードコントローラ スロットルバルブ	-	ミリサイズ				
		インチサイズ				
	ライトグレー	ミリサイズ				
		インチサイズ				
	クリーンルーム包装	ミリサイズ				
		インチサイズ				
	ライトグレー + クリーンルーム包装	ミリサイズ				

省スペース仕様

■ 特長

- 継手取付け位置の高さが制限されている場合に最適。

■ 注文形式 (例)

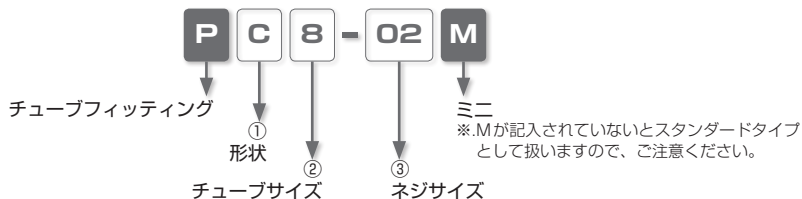

①. 形状

記号	形状	記号	形状	記号	形状
L	エルボ	B	ティー	D	ブランチティー

②. チューブサイズ

記号	8	10
サイズ(mm)	ø8	ø10

③. ネジサイズ

ネジサイズ	管用テーパネジ		
記号	01	02	03
サイズ	R1/8	R1/4	R3/8

PL エルボ
Mini

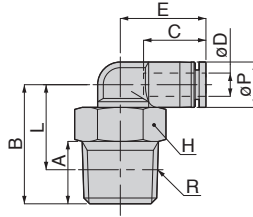

単位：mm

形式	チューブ径 oD	R	A	B	チューブ径 C	L	対辺 H	E	oP	質量 (g)	価格 (¥)
PL8-01M	8	R1/8	8	22.5	18.1	18.5	12	21.9	15	11.9	350
PL8-02M		R1/4	11	25.5		19.5	14			17.5	370
PL8-03M		R3/8	12	26.5		20.2	17			27.9	380
PL10-02M	10	R1/4	11	27	20.2	21	14	24.4	18	20.9	475
PL10-03M		R3/8	12	28		21.7	17			28.8	485

※L寸法は、ねじ締付け後の参考寸法です。

PB ティー
Mini

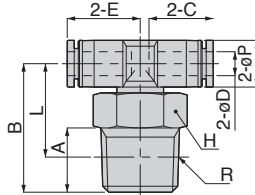

単位：mm

形式	チューブ径 oD	R	A	B	チューブ径 C	L	対辺 H	E	oP	質量 (g)	価格 (¥)
PB8-01M	8	R1/8	8	22.5	18.1	18.5	12	21.9	15	12.8	510
PB8-02M		R1/4	11	25.5		19.5	14			18.2	530
PB8-03M		R3/8	12	26.5		20.2	17			26.1	560
PB10-02M	10	R1/4	11	27	20.2	21	14	24.4	18	22.3	655
PB10-03M		R3/8	12	28		21.7	17			30.4	690

※L寸法は、ねじ締付け後の参考寸法です。

PD ブランチティー
Mini

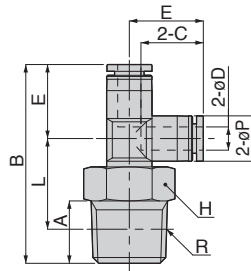

単位：mm

形式	チューブ径 oD	R	A	B	チューブ径 C	L	対辺 H	E	oP	質量 (g)	価格 (¥)
PD8-01M	8	R1/8	8	44.2	18.1	18.5	12	21.7	15	11.9	510
PD8-02M		R1/4	11	47.2		19.5	14			17.5	530
PD8-03M		R3/8	12	48.2		20.2	17			25.3	560
PD10-02M	10	R1/4	11	52.3	20.2	21	14	25.3	18	21	655
PD10-03M		R3/8	12	53.3		21.7	17			28.8	690

※L寸法は、ねじ締付け後の参考寸法です。

※.最寄りの営業所についてはP.913を参照ください。

⚠ 制御の共通注意事項

弊社製品の選定、及びご使用前に必ずお読みください。各シリーズ毎の詳細注意事項については、本文の個別注意事項、製品仕様をご確認ください。

⚠ 警告

1. 製品によりエアの制御方向がありますので本文、及び本体の識別を確認してご使用ください。制御方向を間違えると人体への負傷、機器の破損の原因となる危険性があります。
2. 制御シリーズ本体に引っ張り、ねじり、曲げなどの負荷、及び落下、過大な衝撃を加えないようにしてください。本体の破損の原因となる危険性があります。
3. 製品にロックナットがある場合、その締付けは工具を用いずに手締めにて確実に締付けてください。工具を用いて締付けた場合は、ロックナット、または本体の破損の原因となる可能性があります。また、確実に締付けられていない場合は、ロックナットが緩み初期設定が狂う可能性があります。
4. 使用圧力源には、清浄な空気をご使用ください。粉塵、スラッジなどにより設定が狂う可能性があります。

⚠ 注意

1. 継手部の取扱いは、掲載商品の注意事項、及び継手の共通注意事項をご確認ください。

2. 本体取付上の注意

- ①. 本体の外径六角部、または外部ローレット部を利用し適正な工具を使用して締付けてください。
- ②. ネジを取付ける際、下表の締付けトルクを参照に締付けてください。下表の締付けトルク以上で締付けた場合、ネジ部の折れやガスケットの変形による漏れ、金属変形による作動不良の原因となる可能性があります。また、下表の締付けトルク以下で締付けた場合、ネジの緩みや漏れの原因となる可能性があります。また、相手メネジの状態により、下表の締付けトルクにおいても、漏れる可能性がありますので、漏れの無いことを確認し、ご使用ください。

●表. 締付けトルク

(外径六角締付けの場合)

ネジ種類	ネジサイズ	締付けトルク
メートルネジ	M3×0.5	0.7N・m
	M5×0.8	1～1.5N・m
	M6×1	2～2.7N・m
管用テーパネジ	R1/8	4.5～6.5N・m
	R1/4	7～9N・m
	R3/8	12.5～14.5N・m
	R1/2	20～22N・m
ユニファイネジ	No.10-32UNF	1～1.5N・m
一般アメリカ 管用テーパネジ	1/16-27NPT	4.5～6.5N・m
	1/8-27NPT	4.6～6.5N・m
	1/4-18NPT	7～9N・m
	3/8-18NPT	12.5～14.5N・m
	1/2-14NPT	20～22N・m
管用平行ネジ	G3/8	手締め後
	G1/2	1/2～1回転

(外径ローレット締付けの場合)

ネジ種類	ネジサイズ	締付けトルク
メートルネジ	M5×0.8	手締め後 1/6回転
	M6×1	
	M10×1	
管用平行ネジ	G3/8	手締め後 1/2～1回転
	G1/2	

3. 本体取外し上の注意

- ①. 本体の外径六角部、または外径ローレット部を利用し、適正な工具を使用して取り外してください。
 - ②. 取外した相手側のネジ部に付着しているシール剤を除去してください。シール剤が付着していると周辺機器に入り込み故障の原因となる可能性があります。
4. オリフィス穴を有する固定絞り継手、定流量スピードコントローラは、流量特性にバラツキがあります。流量に対してシビアな要求のある使い方をされる場合は、最寄りの営業所へお問い合わせください。

5. 断熱圧縮などにより製品自体に発熱がある場合、その発熱も含め、使用温度範囲に収まるようにご使用ください。

安全上のご注意

この「安全上のご注意」は、弊社製品を正しくお使いいただくための注意事項で、人体の危害と財産への損害を未然に防ぐためのものです。

ISO 4414、及び JIS B 8370 と併せて必ず守ってください。

ISO 4414 : Pneumatic fluid power...Recommendations for the application of equipment to transmission and control systems.

JIS B 8370 : 空気圧システム

注意事項は、取扱いをあやまった場合に発生する危害や損害の程度により、「危険」、「警告」、「注意」に区別しています。

 **危険** 明らかに危険な状態で、回避しないと死亡もしくは重傷を負う可能性があるもの。

 **警告** 使用状況により危険な状態で、回避しないと死亡もしくは重傷を負う可能性があるもの。

 **注意** 使用状況により危険な状態で、回避しないと軽いもしくは中程度の負傷を負う可能性がある。または財物の損害、損壊の可能性のあるもの。

警告

1. 空気圧機器の選定について

- ① 空気圧機器の選定は、空気圧システム設計者、または仕様を決定する人など十分な知識と経験を持った人が判断してください。
- ② 本カタログに掲載されている製品は、使用される条件が多様です。よってシステムへの適合性の決定は空気圧システム設計者、または仕様を決定する人など十分な知識と経験を持った人が必要に応じて分析やテストを行ってから決定してください。また、このシステムの所期の性能、安全性の保証は、システムの適合性を決定した人の責任となります。これ以降も最新の製品カタログや資料により、仕様の全ての内容を検討し、機器の故障の可能性についての状況を考慮し、システムを構成してください。

2. 空気圧機器の取扱いについては十分な知識と経験を持った人が取扱ってください。

- ① 圧縮空気は、取扱いを誤ると危険です。空気圧機器を使用した機械・装置の組立てや操作、メンテナンスなどは、十分な知識と経験を持った人が行ってください。

3. 機械・装置の取扱い、機器の取外しについては、安全を確認するまでは絶対に行わないでください。

- ① 機械・装置の点検や整備は、ワークの落下防止処置や暴走防止装置などが設置されていることを確認してから行ってください。
- ② 機器を取外す時は、上記の安全処置がとられていることの確認を行い、圧縮空気の供給と該当する設備の電源を遮断し、システム内の圧縮空気を排気してから行ってください。
- ③ 機械・装置を再起動する際は、飛出し防止処置が行われているか確認し、注意して行ってください。

保証内容

当社の責任により本製品が故障を生じた場合次のいずれかの対応を速やかに実施させていただきます。

- ①. 本製品代替品の無償提供
- ②. 本製品を弊社工場にて無償修理

免責事項

故障の原因が次の項目に該当する場合は、前記保証の適用範囲から除外させていただきます。

- ①. 天災、当社の責任以外の火災、第三者による行為、お客様の故意または過失などによる場合。
- ②. 当社カタログ、取扱説明書に記載された仕様の範囲を超えて使用された場合、及び記載された以外の方法で使用された場合。
- ③. 製品の改造によるもの、及び当社が関わっていない構造、性能、仕様の改変による場合。
- ④. 納入当時に分かっていた評価項目、対策方法では予見できない事由に起因する場合。
- ⑤. 本製品を貴社の機械・機器に組み込んで使用される際、貴社の機械・機器が通常上備えられている機能、構造を持っていれば回避できた事に起因する場合。

尚、前記保証は本製品単体での保証を意味するもので、本製品の故障により誘発される損害の賠償はご容赦ください。

掲載商品の注意事項

弊社製品は一般産業機械用として設計製造されたものです。次の注意事項を必ず守ってください。

危険

- 次に示す用途では使用しないでください。
 - 人命及び身体の維持・管理などを目的とする機器。
 - 人の移動や搬送を目的とする機器。
 - 特に安全を目的とする機器。

警告

- 次に示す環境では使用しないでください。
 - 各製品毎に記載されている仕様・条件以外での使用。
 - 屋外、直射日光のあたる場所での使用。
 - 過度の振動及び衝撃の加わる場所での使用。
 - 腐蝕性ガス・引火性ガス・化学薬品・海水・水・水蒸気の雰囲気または付着する場所での使用。
※. 但し、製品により使用できる場合もありますので、各製品ごとの仕様・条件などを参照してください。
- 製品の基本構造や性能・機能に関わる分解・改造は行わないでください。
- ワンタッチ継手部の開放リングは、圧力がかかっているときには絶対に触れないでください。触れることにより、開放されチューブ抜けの原因となる危険性があります。
- エアの切換作動頻度が激しいと本体が発熱する場合があります。熱による火傷の原因となる危険性があります。
- 製品に引っ張り、ねじり、曲げなどの負荷がかからないようにしてください。製品本体の破損の原因となる危険性があります。
- ネジ側、またはチューブ側が揺動、または回転する場所での使用はロータリジョイント、ハイロータリジョイント、多回路ロータリブロック以外は使用しないでください。揺動、または回転により製品本体の破損の原因となる危険性があります。
- 60℃以上の温水、または熱媒体油での使用は金型温調継手、SUS316継手、SUS316締付継手、プラス製締付継手以外の製品は使用しないでください。熱、及び加水分解により製品本体の破損の原因となる危険性があります。
- 静電気の散逸、帯電防止を必要とする場所ではEG仕様以外の製品は使用しないでください。静電気がシステムの不良や故障の原因となる危険性があります。
- スパッタの発生する場所での使用はスパッタ仕様、プラス仕様以外の製品は使用しないでください。スパッタにより、火災の原因となる危険性があります。

10. 製品に関わる保守点検などは供給している電源を切り、供給エアがゼロになった事を確認してから行ってください。また、安全を確保するため、次に示す内容を確認してください。
- ①. 保守点検は、本製品に関わる全てのシステムにおいて安全であることを確認してから行ってください。
 - ②. 保守点検後の運転再開時には、空気圧機器を使用した装置・機械などの飛び出し防止処置などシステムの安全が確保されていることを確認し、注意して行ってください。
 - ③. 回路設計時には保守点検に必要なメンテナンススペースを確保してください。
11. 使用流体の漏れにより機械、装置への損傷もしくは災害を引き起こす恐れがある場合には、予め保護カバーなどの安全対策を実施してください。

▲ 注意

1. 配管の際、配管内のゴミやドレンを取り除き使用してください。ゴミやドレンがあると、周辺機器に入り込み故障の原因となる可能性があります。
2. ワンタッチ継手部に極軟質チューブを使用する際、装着する側のチューブ内径にインサートリングを必ず使用してください。使用しない場合は、チューブ抜け、漏れの原因となる可能性があります。
3. シールゴム材質、真空パッドのゴム材質、ガスケットにNBRを使用している製品は、オゾンの影響によりクラックが発生し、不具合に至る可能性があります。オゾンは、除電エア、クリーンルーム、高電圧モータなどの近くに通常より高濃度で存在しています。対策としては、HNBRやFKMなどへのゴム材質の変更が必要です。詳細につきましては、最寄りの営業所へお問い合わせください。
4. 禁油仕様品は、極微量の漏れが発生する場合があります。使用流体が液体の場合やシビアな要求のある使い方をされる場合は、最寄りの営業所へお問い合わせください。
5. 当社以外のブランドのチューブをご使用になる場合は、チューブ外径公差、チューブの硬度が次の表1の仕様を満足することをご確認ください。

●表1. チューブ外径公差

ミリサイズ	ナイロンチューブ (SHORE D63)	ウレタンチューブ (SHORE A98)	インチサイズ	ナイロンチューブ (SHORE D63)	ウレタンチューブ (SHORE A98)
ø1.8mm	—	±0.05mm	ø1/8	±0.1mm	±0.15mm
ø2mm	—	±0.05mm	ø5/32	±0.1mm	±0.15mm
ø3mm	—	±0.15mm	ø3/16	±0.1mm	±0.15mm
ø4mm	±0.1mm	±0.15mm	ø1/4	±0.1mm	±0.15mm
ø6mm	±0.1mm	±0.15mm	ø5/16	±0.1mm	±0.15mm
ø8mm	±0.1mm	±0.15mm	ø3/8	±0.1mm	±0.15mm
ø10mm	±0.1mm	±0.15mm	ø1/2	±0.1mm	±0.15mm
ø12mm	±0.1mm	±0.15mm	ø5/8	±0.1mm	±0.15mm
ø16mm	±0.1mm	±0.15mm			

6. チューブ装着上の注意

- ①. チューブの切断面が直角に切断されていること、チューブ外径にキズがないこと、及びチューブが精円していないことを確認してください。
- ②. チューブを装着する際、チューブがチューブエンド(下図参照)まで差し込まれていないと漏れの原因となる可能性があります。

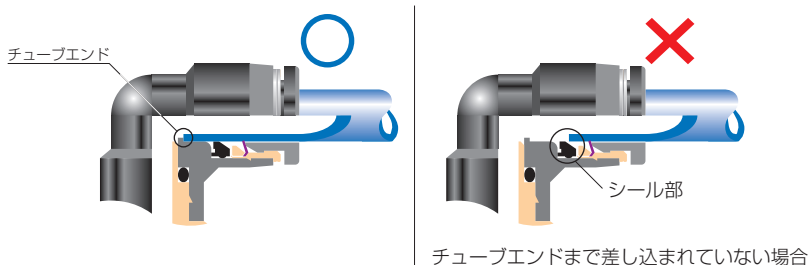

- ③. 装着後、チューブを引いて抜けないことを確認してください。
- ※. チューブ装着時に、開放リング正面よりロック爪を観察するとロック爪が見え難いことがあります。必ずチューブ抜けが発生するものではありません。チューブ抜けの原因として①ロック爪先端部のダレ、②チューブ外径異常(細い)が大半を占めております。よって、ロック爪が見え難いことがあってもチューブ装着上の注意①～③の手順に従って装着を行ってください。

7. チューブ開放上の注意

- ①. チューブを開放する際、チューブ内の圧力がゼロになっていることを確認してください。
- ②. 開放リングを均等に奥まで押し込み、チューブを手前に引き抜いてください。押し込みが不十分の場合、抜けなかったりまたはチューブが傷付き削りかすが継手内部に残る可能性があります。

8. 本体取付上の注意

- ①. 本体取付けは、継手の六角部、または内径六角部を利用し適正な工具を使用して締め付けてください。また、内径六角部に工具を挿し込む際には、工具とロック爪が接触しないようにご注意ください。ロック爪先端部の変形によりチューブの保持機能が低下し、チューブ抜けの原因となる可能性があります。
- ②. ネジを締め付ける際、表2の締め付けトルクを参考に締め付けてください。表2の締め付けトルク以上で締め付けた場合、ネジ部の折れやガスケットの変形による漏れの原因となる可能性があります。表2の締め付けトルク以下で締め付けた場合、ネジ部の緩みや漏れの原因となる可能性があります。ただし、シール性は取付け部の加工状態の影響を受けやすいため、状況に応じて取付け部の修正、締め付けトルクによる調整を行ってください。
- ③. 締め付け後、配管方向が変わらない製品は本体の締め付けトルク範囲内で調整してください。

●表2 締付けトルク及びシーロック色、ガスケット材質

ネジ種類	ネジサイズ	締付けトルク	シーロック色	ガスケット材質
メートルネジ	M3×0.5	0.7N・m	—	SPCC+NBR SUS304+NBR
	M5×0.8	1～1.5N・m		
	M6×1	2～2.7N・m		
	M3×0.5	0.7N・m		POM
	M5×0.8	1～1.5N・m		
	M6×0.75	0.8～1N・m		
	M8×0.75	1～2N・m		
管用テーパネジ	R1/8	4.5～6.5N・m	白色	—
	R1/4	7～9N・m		
	R3/8	12.5～14.5N・m		
	R1/2	20～22N・m		
ユニファインネジ	No.10-32UNF	1～1.5N・m	—	SPCC+NBR, SUS304+NBR
一般アメリカ 管用テーパネジ	1/16-27NPT	4.5～6.5N・m	白色	—
	1/8-27NPT	4.5～6.5N・m		
	1/4-18NPT	7～9N・m		
	3/8-18NPT	12.5～14.5N・m		
	1/2-14NPT	20～22N・m		

※.製品により異なる場合がありますので、各製品の注意事項も併せてご覧ください。

9. 本体取外し上の注意

- ①. 本体の取外しは、継手の外径六角部、または内径六角部を利用し適正な工具を使用して取外してください。また、内径六角部に工具を挿し込む際には、工具とロック爪が接触しないようにご注意ください。ロック爪先端部の変形によりチューブの保持機能が低下し、チューブ抜けの原因となる可能性があります。
- ②. 取外した相手側のネジ部に付着しているシーラ剤を除去してください。シーラ剤が付着していると、周辺機器に入り込み故障の原因となる可能性があります。

10. 継手とチューブにねじれ、引張り、モーメント荷重、振動、衝撃などが掛からないように配管してください。継手の破損やチューブのつぶれ、破裂、抜けなどの原因となります。

11. 本体取扱い注意

- ①. 落下などによる衝撃を与えますと、製品の破損や、漏れの原因となる可能性があります。

